

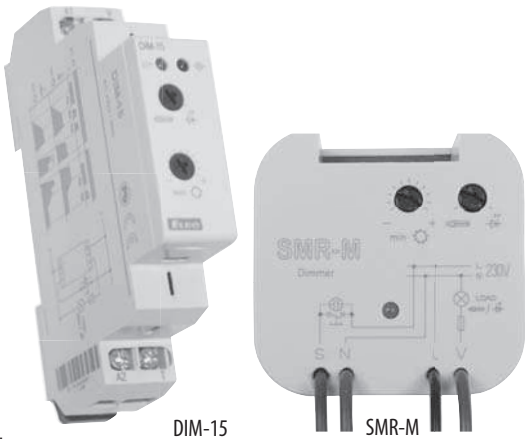

1M



260mm
221mm



DIM-15

SMR-M

EAN код
DIM-15/230V: 8595188140690
SMR-M: 8595188143776

- предназначен для регуляции а) LED ламп и LED световых источников
б) регулируемых экономичных ламп
- позволяет плавную настройку интенсивности свечения кнопкой или кнопками параллельно подключенными
- при выключении света настроенный уровень яркости сохранится и при повторном включении настроен на последнюю величину
- тип источника света (LED или экономичная лампа) настраивается на панели устройства
- настройка мин.уровня яркости потенциометром на панели устройства элиминирует мигание разных типов экономичных ламп
- напряжение питания 230V AC
- **DIM-15**
состояние выхода свечением красного LED:
- светит при активизированном выходе (с произвольным уровнем яркости)
- мигает при перегреве, одновременно выход отключен
в исполнении 1-МОДУЛЬ, монтаж на DIN рейку, хомутные клеммы
- **SMR-M**
управление кнопкой, предназначен для установки в монтажную коробку (например, КУ-68) в существующую проводку. Защита от перегрева внутри устройства - с выходом

Технические параметры	DIM-15	SMR-M
Клеммы подключения:	A1-A2	x
Подключение:	x	4-vodičové s „NULOU“
Напряжение питания:	AC 230 V / 50 Hz	
Толерантность напряжения питания:	-15 %; +10 %	
Мощность (мнимая):	max. 1.5VA	
Допустимое напряжение питания:	max. 0.7W	
Индикация подключения:	zelená LED	
Ovládání		
Клеммы управления:	A1 - T	x
Кабель управления:	x	L - S
Напряжение управления:	AC 230 V	
Мощность регулируемого входа:	AC 0.3-0.6 VA	
Длина регулируемого импульса:	min. 80 ms / max. neomezená	
Подключ. газоразрядных ламп:	ANO	
Макс. кол-во подключаемых газоразр. ламп на управл.вход:	230 V - макс. кол-во 15 шт (замер с газоразр. лампой 0.68mA/230V AC)	230 V - макс. кол-во 10 шт (замер с газоразр. лампой 0.68mA/230V AC)
Выход		
Безконтактный:	2 x MOSFET	
Нагрузка:	300 W (při cos φ = 1)	160 W (při cos φ = 1)
Индикация состояния выхода:	červená LED	x
Другие параметры		
Рабочая температура:	-20.. +35 °C	
Складская температура:	-20.. +60 °C	
Рабочее положение:	libovolná	
Крепление:	DIN lišta EN 60715	volně na přívodních vodičích
Защита:	IP 40 с лицевой панели/ IP 10 клеммы	IP 30 в нормальных условиях
Категория перенапряжения :	III.	
Степень загрязнения:	2	
Сечение подключаемых проводов (мм2):	max. 2x2.5, max. с гильзой	x
Выходы:	x	drát CY, Ø 0.75 mm ² , délka 90mm
Размеры:	90 x 17.6 x 64 mm	49 x 49 x 21 mm
Вес:	57 g	38 g
Соответствующие нормы:	EN 60669-2-1, EN 61010-1	

Символ

DIM-15 (SMR-M)

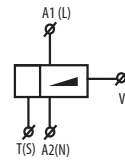

Настройка типа источника света

диммируемые экономичные лампы

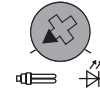

диммируемые светодиоды

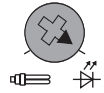

Подключение

DIM-15

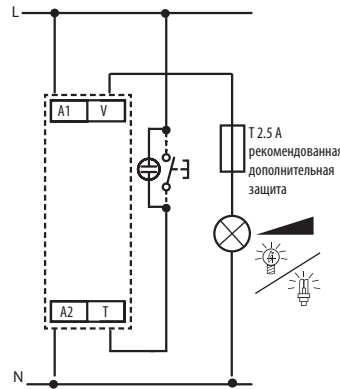

SMR-M

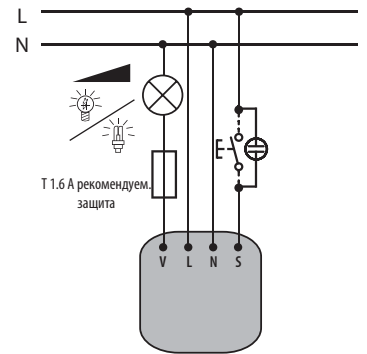

Функции и управление

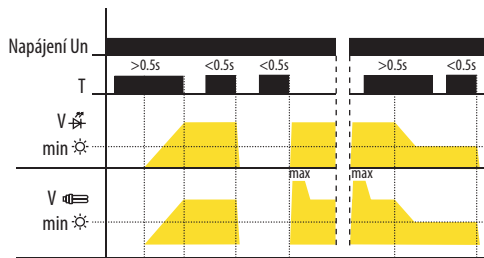

- короткое нажатие кнопки (< 0.5с) включит / выключит светильник
- длинное нажатие (> 0.5с) позволяет плавную регуляцию интенсивности свечения
- настройка минимального уровня яркости возможна только при длительном нажатии на кнопку

Настройка минимального уровня яркости:

„LED лампа“

- если светильник выключен, коротким нажатием (< 0.5с) лампа включится на последнем уровне яркости

„Экономичная лампа“

- если светильник выключен, коротким нажатием уровень яркости повысится до максимума (когда лампочка включится), а потом яркость снизится на заданный уровень
- настройка минимального уровня свечения у экономичных ламп служит для уменьшения силы света перед самопроизвольным выключением

* из-за большого количества типов световых источников, макс. нагрузка зависит от внутренней конструкции регулируемых LED и КЛЛ ламп и их эффект cos φ
Коэффициент мощности регулируемых LED и КЛЛ ламп находится в диапазоне cos φ = 0.95 до 0.4.
Приблизительная величина макс. нагрузки получается при умножении нагрузки на регулятор на коэффициент мощности источника света.

Описание устройства

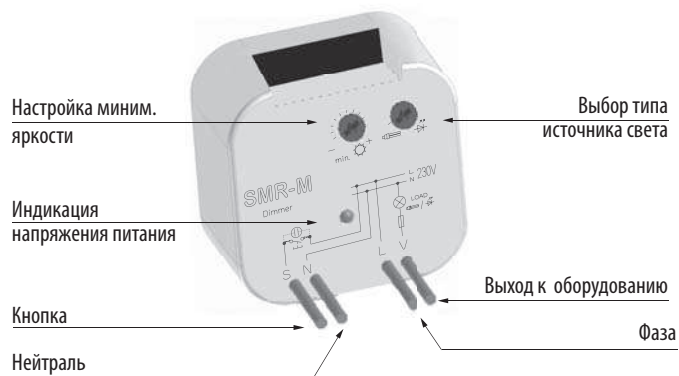
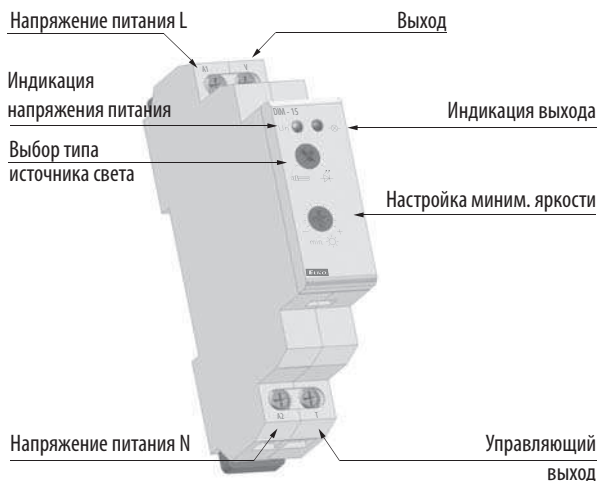

Пример подключения SMR-M

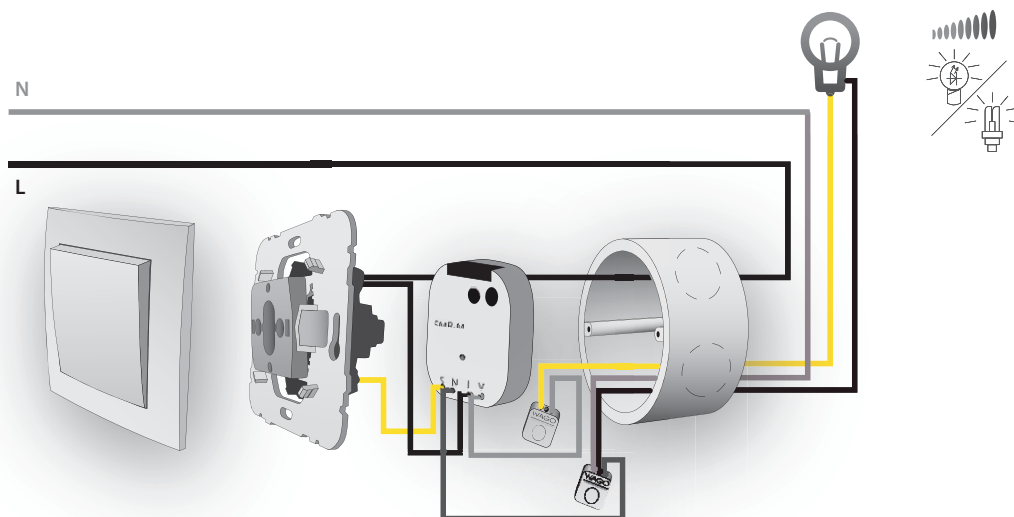

Дополнительная информация

- можно погашать только LED лампочки, оснащенные конденсаторным питанием
- нельзя погашать экономичные лампы, которые не обозначены как регулируемые
- неправильный выбор типа источника света ухудшит только диапазон погашения, т.е. не произойдет повреждения ни регулятора, ни лампы
- максимальная нагрузка просчитана как применение LC фильтра
- актуальный обзор тестируемых источников света постоянно расширяется, более подробно на www.elkoe.ru